

UDIVAN

LA SOLUTION DES  
FERMETURES MÉTALLIQUES



# PORTES COUPE-FEUX

## PORTES COUPE-FEUX BATTANTES EI2 60 C5 ET EI2 90 C5 STANDARDS



- Charnières avec ou sans ressort.
- Ouverture droite ou gauche.
- Avec ou sans regard (rond ou carré).
- Couleur blanche RAL 9010 (consulter autres Couleurs).
- Classification EI60 2 C5 et EI90 2 C5 et essais EN1634.
- Classification EI60 2 et EI90 2 selon norme NBE/CPI/96.



# PORTES COUPE-FEUX

## PORTES COUPE-FEUX BATTANTES FINITION BOIS EI2-60, EI2-90 ET E 120

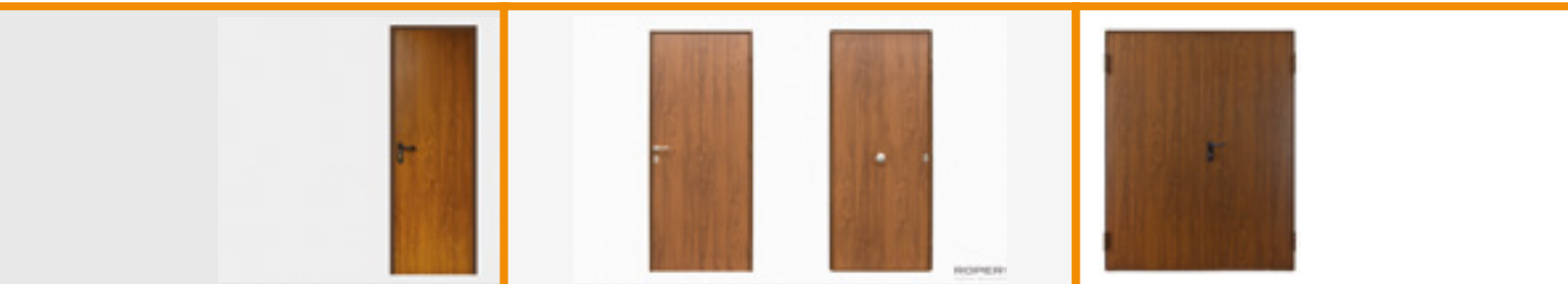

## REGISTRES COUPE-FEUX – EI2 – 60 ET EI2 - 90



## ACCESSOIRES OPTIONNELS



## CERTIFICATS D'ESSAIS



La poignée avec cylindre<sup>(1)</sup>, la poignée bouton<sup>(2)</sup>, la poignée en acier inoxydable<sup>(3)</sup>, la serrure antipanique<sup>(4)</sup>, le selecteur de fermeture<sup>(5)</sup>, l'électro-aimant<sup>(6)</sup>, le dispositif de fermeture<sup>(7)</sup>, le regard rond<sup>(8)</sup> et le regard carré<sup>(9)</sup>.

## DIMENSSIONS

HAUTEURS	LARGEURS								
	800	900	1000	1100	1200	1400	1600	1800	2000
2070	✓	✓	✓	✓	✓	✓	✓	✓	✓
2150	✓	✓	✓	✓	✓	✓	✓	✓	✓

# PORTES COUPE-FEUX SPÉCIALES

PORTES ET FENÊTRES COUPE-FEUX DE GRANDES DIMENSIONS EI2-60 EI2-120 EI-240



# PORTES COUPE-FEUX SPÉCIALES

AUTRES TYPES DE PORTES COUPE-FEUX DE GRANDES DIMENSIONS

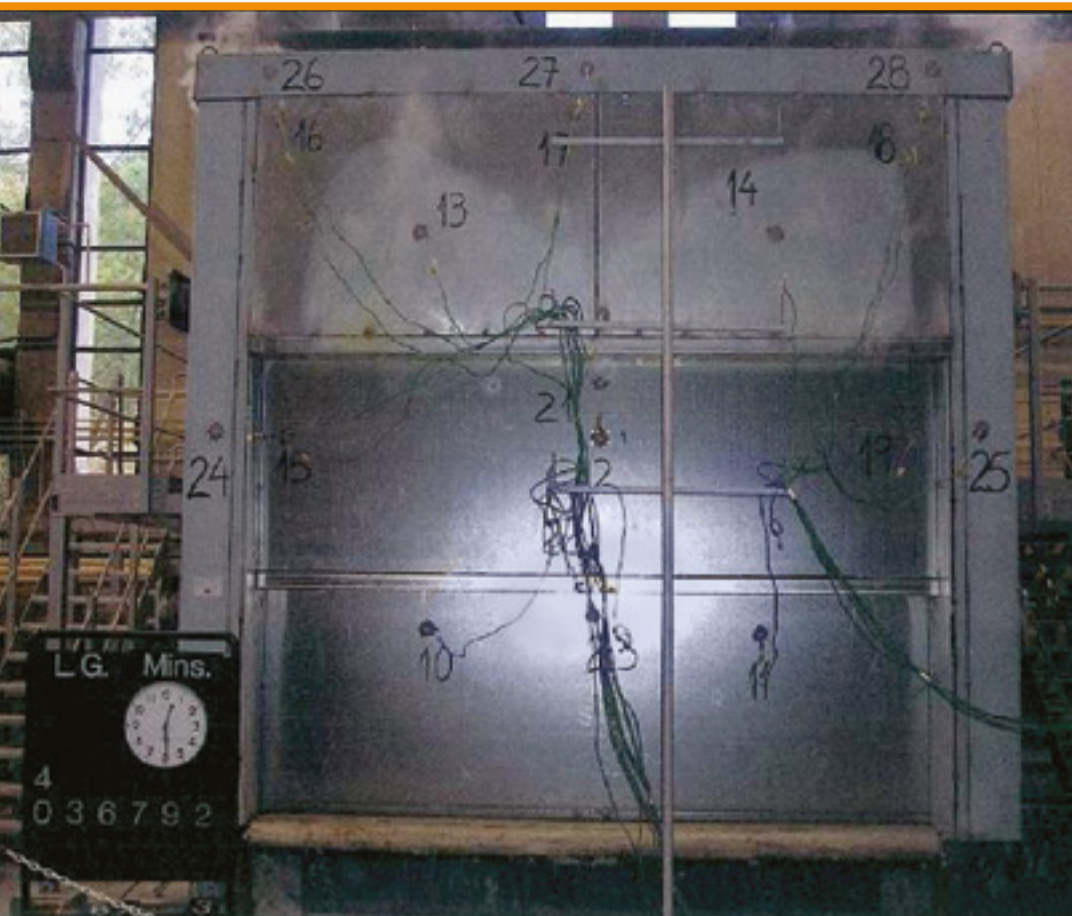

# PORTES MULTI-USAGES

## PORTES BATTANTES MULTI-USAGES



## FABRICATION DES PORTES MULTI-USAGES



# PORTES MULTI-USAGES

## FABRICATION



## ACCESSOIRES

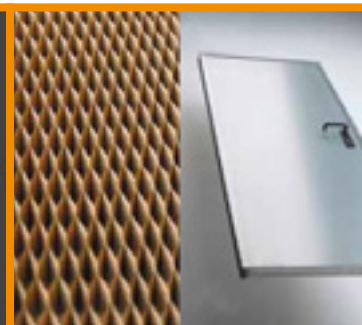

## DIMENSSIONS

VENTILATION	PORTES MULTI-USAGES LAQUÉE BLANCHE DE 2100MM DE HAUTEUR								
AVEC	✓	✓	✓	✓	✓	✓	✓	✓	✓
SANS	✓	✓	✓	✓	-	-	-	-	-
	PORTES MULTI-USAGES GALVA DE 2100MM DE HAUTEUR								
AVEC	✓	✓	✓	✓	-	-	-	-	-
SANS	✓	✓	✓	✓	-	-	-	-	-
LARGEURS	700mm	800mm	900mm	1000mm	1350mm	1450mm	1550mm	1750mm	

# PORTES SECTIONNELLES

## PORTES SECTIONNELLES RÉSIDENTIELLES



## PORTES SECTIONNELLES INDUSTRIELLES



# PORTES SECTIONNELLES

## CONFIGURATIONS ET DIMENSIONS

Choix des systèmes :  
standard<sup>(1)</sup>,  
semi-guillotine<sup>(2)</sup>,  
guillotine<sup>(3)</sup>, adapté  
au plafond<sup>(4)</sup> standard  
ou semi-guillotine.

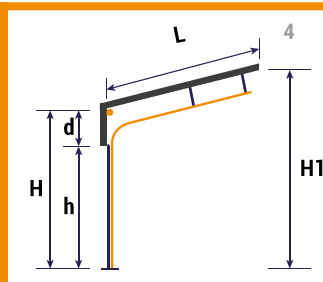
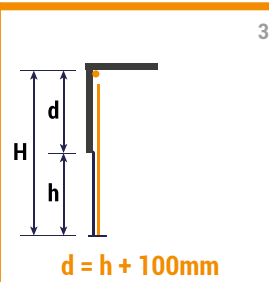
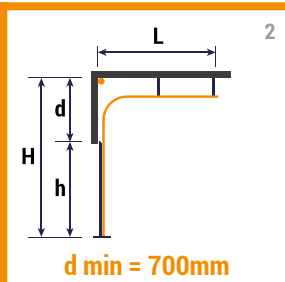
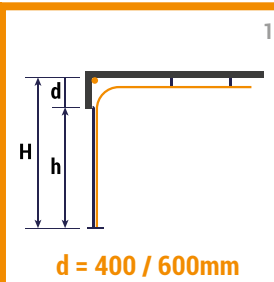

## ACCESSOIRES OPTIONNELS

• Fenêtre décorative pour portes Maya :  
Modèle Tresmares<sup>(1)</sup> - 488 x 322 mm  
Modèle Cruz<sup>(2)</sup> - 488 x 322 mm  
Modèle Abanico<sup>(3)</sup> - 488 x 322 mm

• Grille PVC de Ventilation pour portes Maya :  
388 x 132 mm<sup>(4)</sup> - VENTILATION : 0,0211 m<sup>2</sup>  
426 x 70 mm<sup>(5)</sup> - VENTILATION : 0,0182 m<sup>2</sup>

• Fenêtre en tôle perforée :  
402 x 193 mm<sup>(6)</sup> - VENTILATION : 0,0206 m<sup>2</sup>

• Fenêtre avec méthacrylate :  
550 x 245 mm<sup>(7)</sup>  
420 x 200 mm<sup>(8)</sup>



## COULEURS STANDARDS DE LA TÔLE EXTÉRIEURE (CONSULTER DISPONIBILITÉS)



RAL 9010



RAL 9002

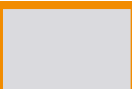

RAL 9006



RAL 7024



RAL 300



RAL 5010



RAL 6009



RAL 8017



Chêne clair



Chêne foncé

## FINITIONS DE LA TÔLE EXTÉRIEURE DES PANNEAUX

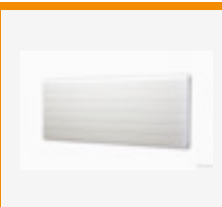
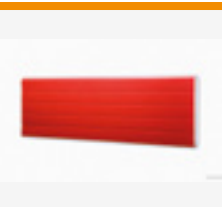

## AUTOMATISMES

- Système de sécurité contre la rupture du ressort<sup>(1)</sup>
- Système de sécurité contre la rupture du câble<sup>(2)</sup>
- Équipement à l'axe CA<sup>(3)</sup>
- Équipement à l'axe CC<sup>(4)</sup>
- Tableaux de manoeuvres<sup>(5)</sup>
- Actionneur de plafond pour porte sectionnelle FENIX<sup>(6)</sup>



# PORTES BASCULANTES

## PORTES BASCULANTES INDUSTRIELLES

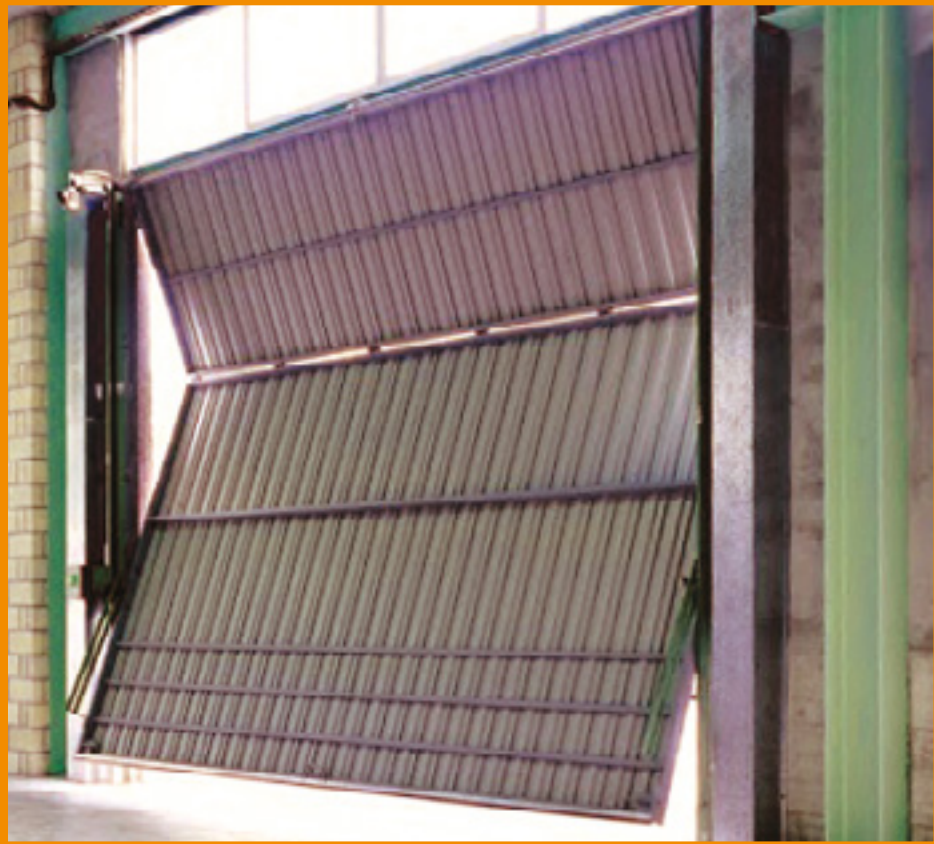

## ACCIONNEUR DE PORTES BASC.

## DETAILS TECHNIQUES

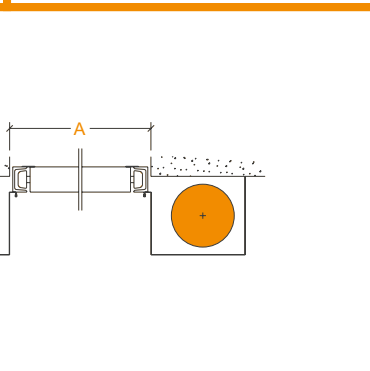
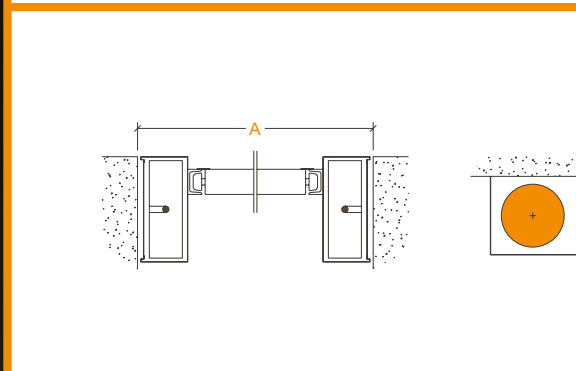
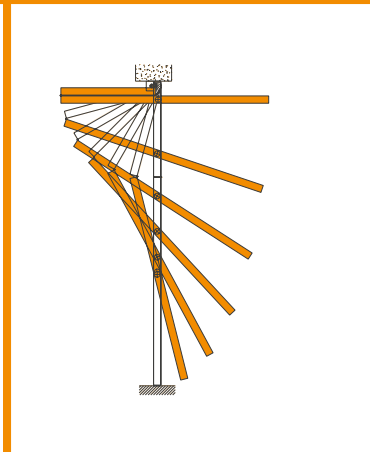
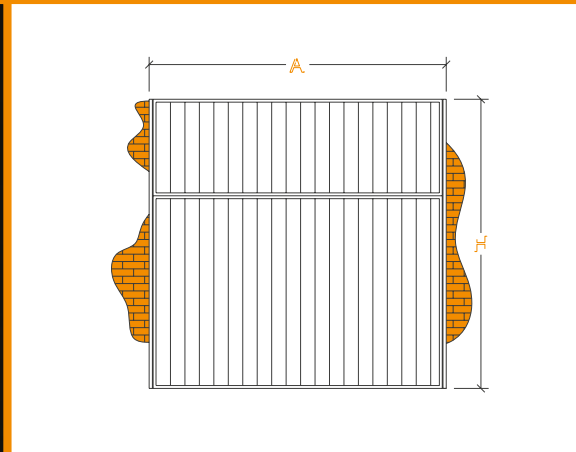

# PORTES BASCULANTES

## PORTES BASCULANTES RESIDENTIELLES



## ACCESSOIRES

- Aérations en perçage<sup>(1)</sup> ou biseautage<sup>(2)</sup>.
- Regards seulement sur portes à tôle grecquée :
- Fenêtre de pompier<sup>(3)</sup> à feuille de méthacrylate 385 x 155 mm.
- Oeil de boeuf<sup>(4)</sup> à lame de méthacrylate 310 X 95 mm.

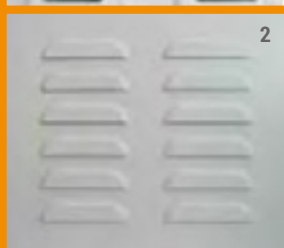

## DETAILS TECHNIQUES

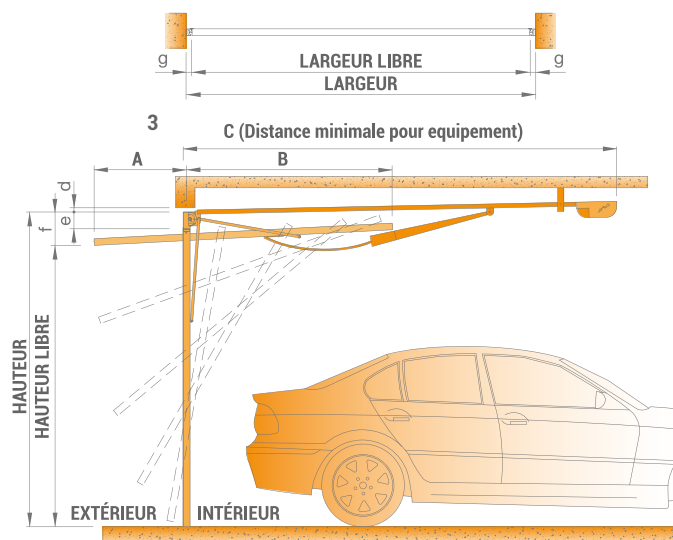

# PORTES GUILLOTINES

## PORTES GUILLOTINES INDUSTRIELLES

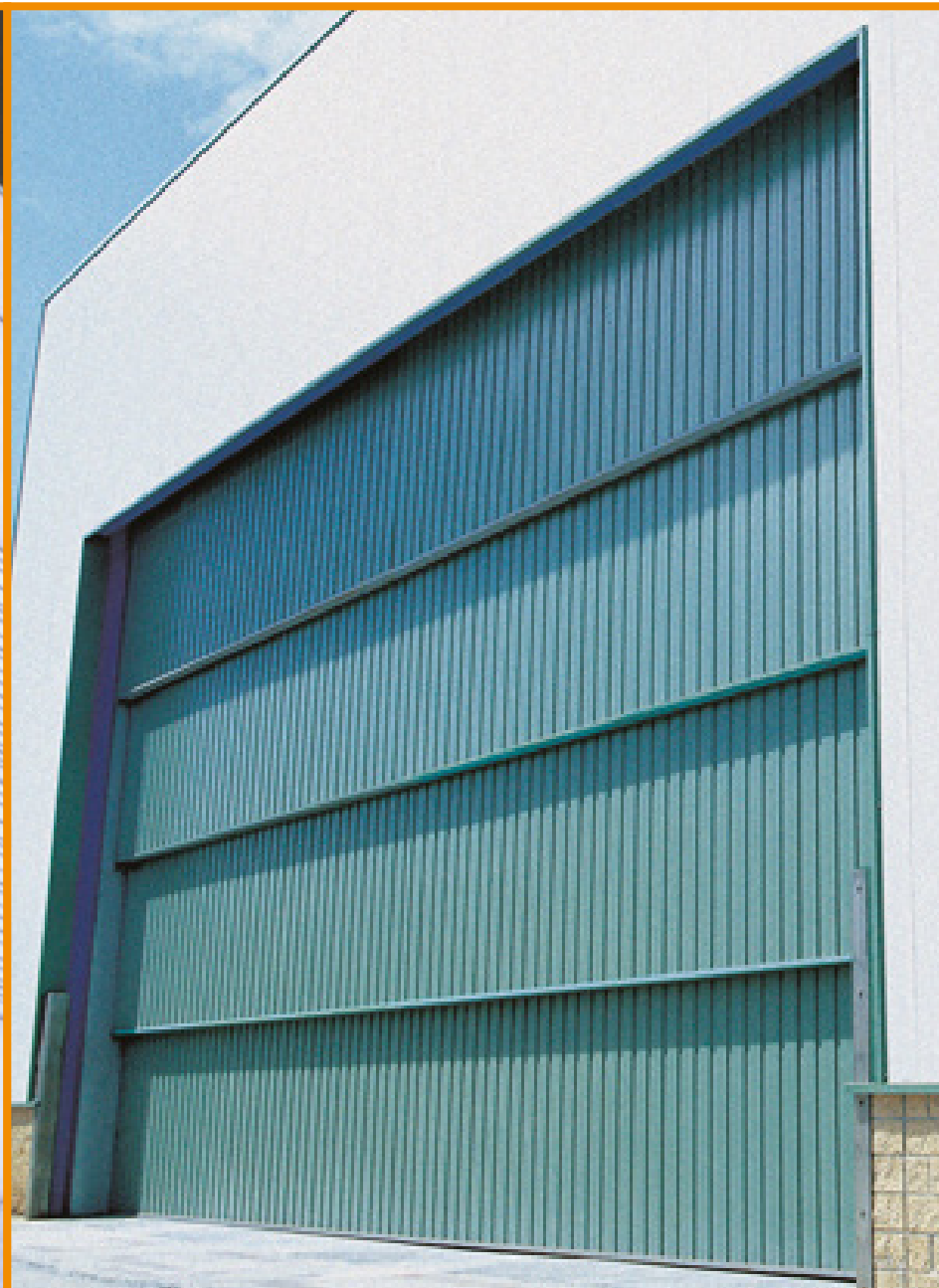

# PORTES GUILLOTINES

## PORTES GUILLOTINES INDUSTRIELLES



## DETAILS TECHNIQUES

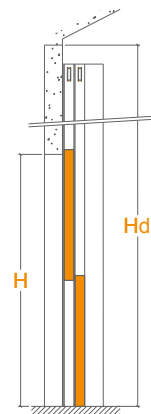
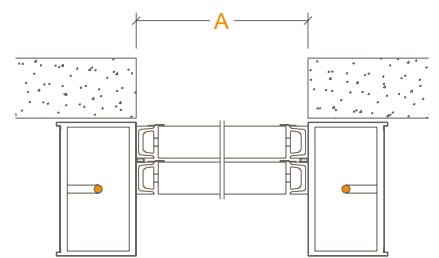

# PORTES COULISSANTES INDUSTRIELLES

## PORTES GUILLOTINES INDUSTRIELLES

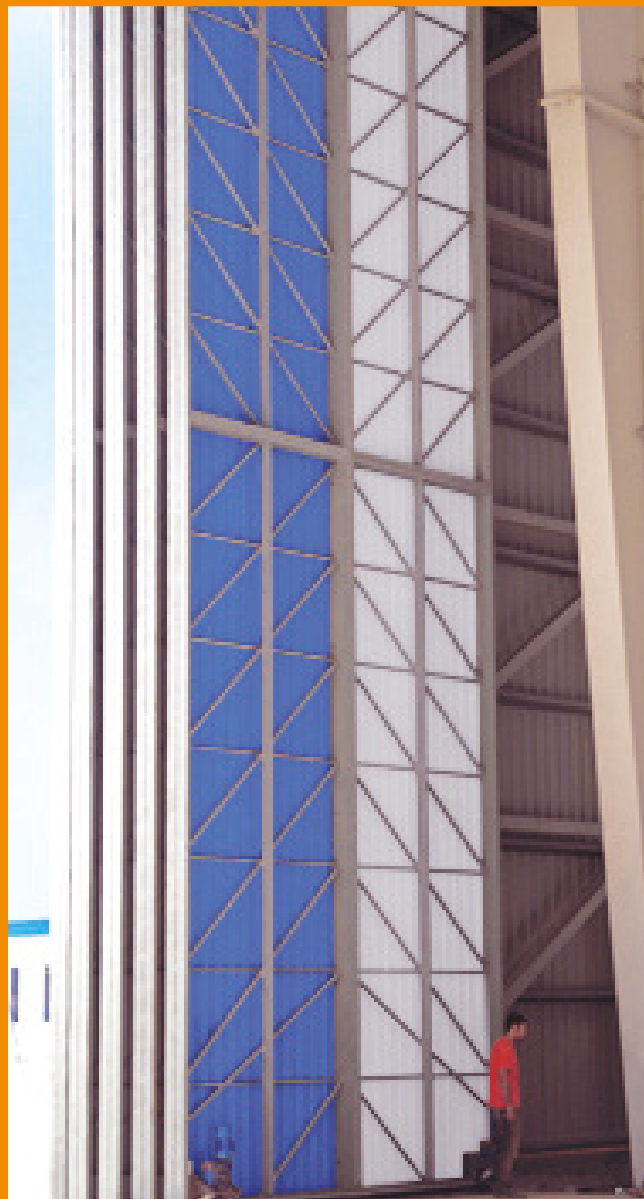

## ACCESSOIRES

### ACTIONNEUR POUR PORTES COULISSANTES



## DETAILS TECHNIQUES

SECTIONS HORIZONTALE

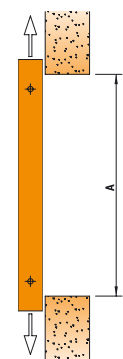

COULISSANT SUSPENDU

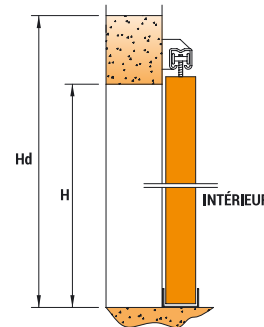

COULISSANT SUPORTÉ

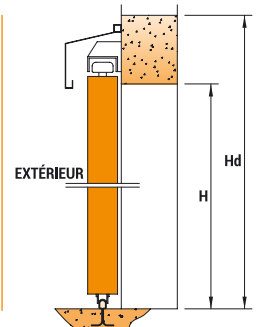

SECTIONS VERTICALE

# PORTES DIVERSES

## PORTAILS BATTANTS & COULISSANTS



# PORTES DIVERSES

## PORTES À FERMETURE HERMETIQUE



## PORTES ROTATIVES



# RIDEAUX MÉTALLIQUES

UNE SOLUTION ESTHÉTIQUE POUR DES COMMERCES ET DES GARAGES



# RIDEAUX MÉTALLIQUES

UNE SOLUTION ESTHÉTIQUE, RÉSISTANTE ET DE SÉCURITÉ



MODÈLES DE LAMES DE RIDEAUX MÉTALLIQUES



# PORTES DE SÉCURITÉ

## PORTES YALE

### SPÉCIFICATIONS

- Cadre et structure de feuille en acier galvanisé.
- Epaisseur feuillure de 52 mm.
- Remplissage en polyuréthane retardateur de flammes.
- Finition bois effet peint.
- Seuil de correspondance fixé à 57 mm.
- Joint d'étanchéité en caoutchouc autour de la feuille et du cadre.
- Fermeture multipoints (10 points de fermeture).
- Boulons additionnels aux charnières.
- Charnières en acier inoxydable.
- Cylindre de haute sécurité.
- Poignée de sécurité.

### CARACTÉRISTIQUES

- Options d'ouverture vers l'intérieur ou l'extérieur.
- Sens d'ouverture droit ou gauche à spécifier.
- Choix de couleur.
- Peinture avec protection UV idéale pour usage extérieur.
- Cylindre avec clés constructeur, 5 clés propriétaire et carte de sécurité.
- Poignée acier inoxydable AISI 304.



## FINITIONS DES PORTES DE SÉCURITÉ



## OUVERTURES DES PORTES DE SÉCURITÉ

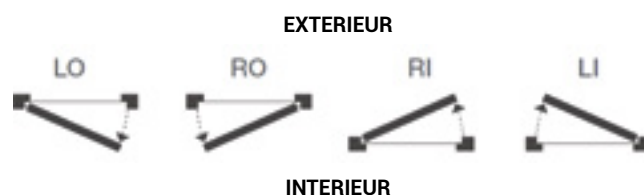

## DESIGN DES PORTES DE SÉCURITÉ

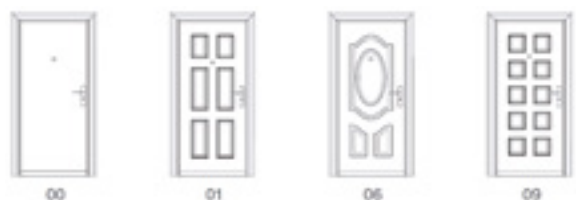

## TYPE DE FEUILLES



## DIMENSIONS

MODÈLE DE PORTE	DIMENSIONS DES PORTES	DIMENSION MUR À MUR (HxL)	DIMENSION OUVERTURE DE PORTE
FEUILLE SINGLE	2050 x 950 mm	2080 x 990 mm	1923 x 809 mm
UNE FEUILLE ET DEMI	2050 x 1200 mm	2080 x 1240 mm	1923 x 1059 mm
DOUBLE FEUILLE	2050 x 1650 mm	2080 x 1690 mm	1923 x 1509 mm

# PORTES DE SÉCURITÉ

## PORTES TESA

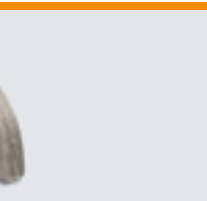
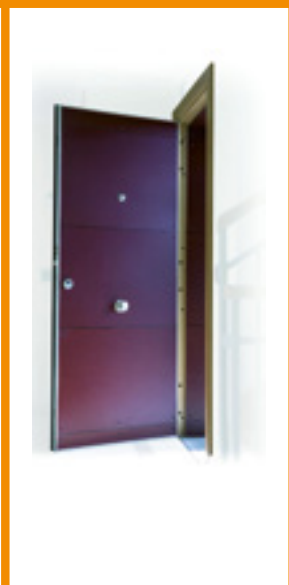
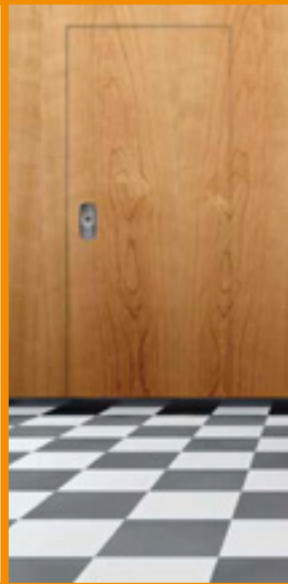

# EQUIPEMENTS LOGISTIQUES

## PORTES RAPIDES



## CHASSIS ET TUNNELS



## QUAIS DE CHARGEMENTS



## SAS DE QUAI



## TABLES ÉLÉVATRICES



## PASSERELLES



# USAGE SPORTIF

## CLÔTURES DE TERRAINS SPORTIFS



- Multiples applications :
  - Terrain de foot.
  - Terrain de golf.
  - Terrain de tennis
  - Terrain de paddle.
  - Terrain de sports.
- Système intégral.



# USAGE SPORTIF

## MAIN COURANTE DE STADE

LA MAIN COURANTE PERMET DE LA ZONE DU TERRAIN DE JEU DE L'ESPACE RÉSERVÉ AUX SPECTATEURS, IL OFFRE AUSSI UNE ZONE DE PAS ÉLÉGANT ET FONCTIONNEL SI UN PORTAIL PIVOTANT EST AJOUTÉE.

NOUS TROUVONS LES APPLICATIONS PRINCIPALES DANS LES TERRAINS DE FOOTBALL, LES PISTES D'ATHLÉTISME, LES HIPPIQUES, LES ZONES OMNISPORTS, ETC. ...

- Gamme complète d'accessoires pour rambarde.
- Durée de vie exceptionnelle grâce au revêtement anticorrosion.
- Nombreuses applications.
- Facilité de pose.



# CLÔTURES DE SÉCURITÉ

## E.S.T. DE SÉCURITÉ

- Clôture pour applications de haute sécurité.
- Système de sécurité haute résistance.
- Durée de vie exceptionnelle grâce  
au revêtement anticorrosion.



## DEFENCE® PLUS AVEC ÉLECTRONIQUE INTÉGRÉE

- Système de poteaux et de panneaux haute sécurité.
- Câblage de systèmes électroniques intégré au  
panneau.
- Clôture indémontable offrant une grande résistance  
au vandalisme.
- Durée de vie exceptionnelle.
- système intégral.
- Faible coût d'entretien.

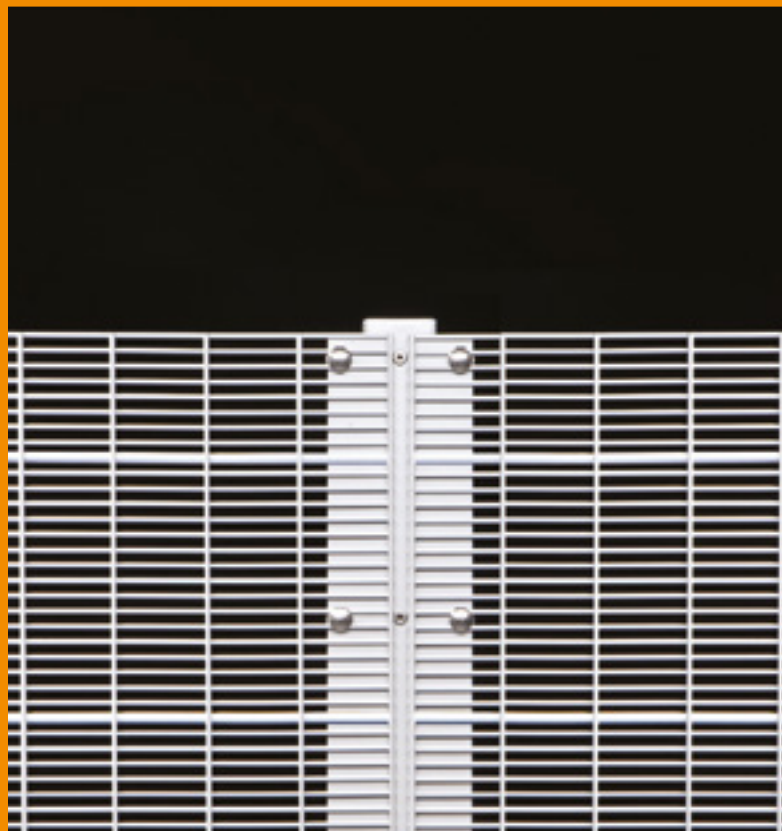

# CLÔTURES RÉSIDENTIELLES ET RURALES

## CLÔTURE LUX® EST

- Clôtures à applications multiples.
- Clôtures à grande résistance aux impacts.
- Longue durée de vie.
- système flexible aux applications nombreuses.

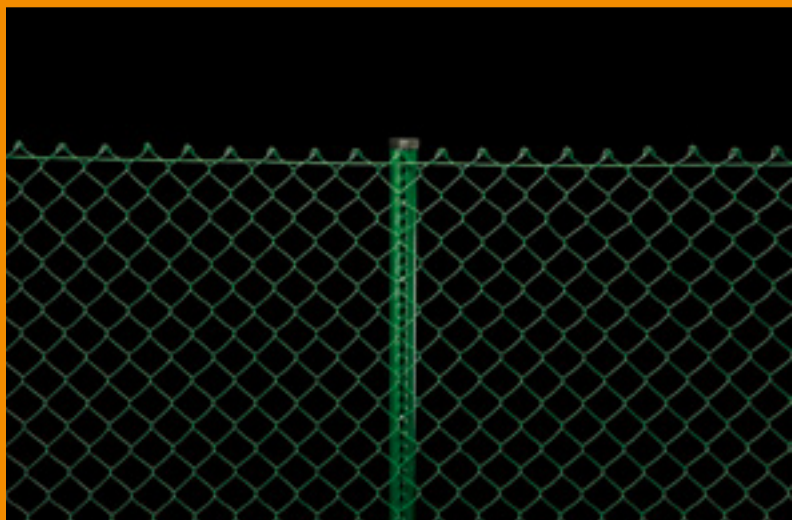

## CLÔTURE LUX® GRILLAGE NOUÉ

- Clôture adaptable, manutention facile.
- Longue durée de vie.
- Clôture grandes superficies.



## CLÔTURE TYPE RANCH

- Durée de vie exceptionnelle grâce au traitement préventif du bois.
- Multiples applications.
- Facile à monter.
- Aspect robuste et naturel.



# CLÔTURES RÉSIDENTIELLES ET INDUSTRIELLES

## CLÔTURE BRICO-FAX®

- Rigidité et qualité des matériaux.
- Durée de vie exceptionnelle grâce au revêtement anticorrosion.
- Visserie de sécurité indémontable.
- Pose facile.
- Système intégral.

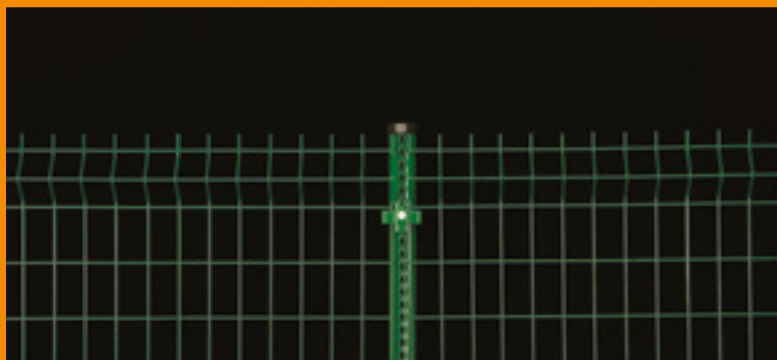

## CLÔTURE FAX®

- Rigidité et qualité des matériaux.
- Durée de vie exceptionnelle grâce au revêtement anticorrosion.
- Visserie de sécurité indémontable.
- Pose facile.
- Système intégral.

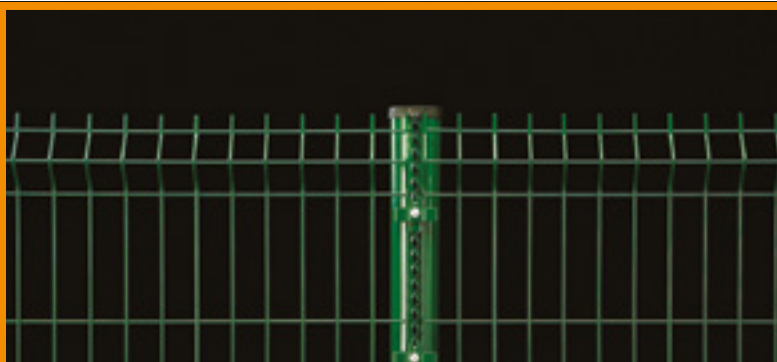

## CLÔTURE RITMO® DH

- Pose rapide, sans accessoires de fixation entre le poteau et le panneau.
- Rigidité et qualité des matériaux.
- Durée de vie exceptionnelle grâce au revêtement anticorrosion.
- Système intégral.

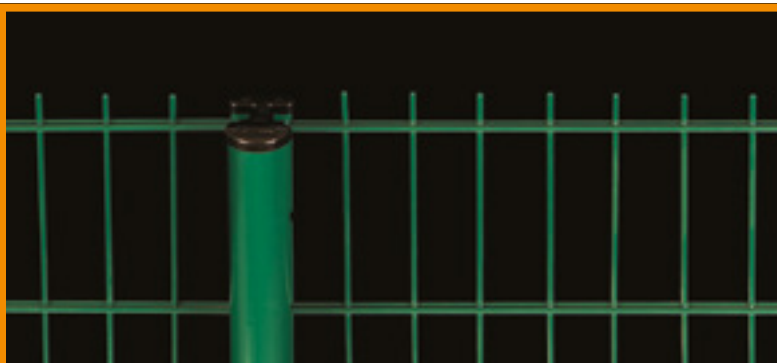

## BARREAUDAGE CALITAX®

- Clôture résidentielle en profils métalliques d'une grande rigidité et en treillis électro-soudés.
- Poteaux de section ronde très résistants.
- Pose rapide et simple.
- Visserie de sécurité indémontable.
- Système de fixation poteau/panneau unique et flexible.

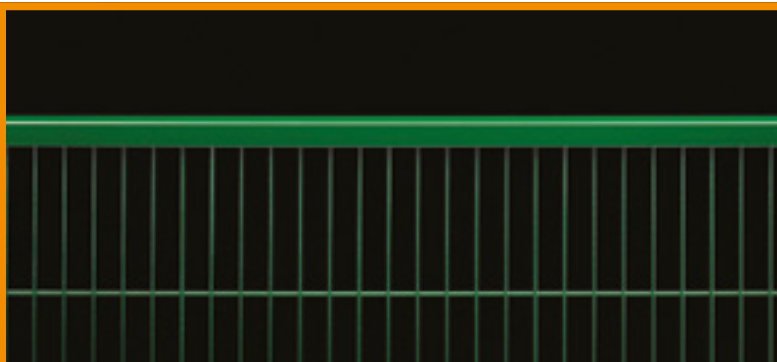

# CLÔTURES RÉSIDENTIELLES ET INDUSTRIELLES

## BARREAUDAGE CALITAX®

- Clôture industrielle en profils métalliques d'une grande rigidité.
- Clôture d'aspect très solide.
- Poteaux de section ronde très résistants.
- Pose rapide et simple.
- Visserie de sécurité indémontable.
- Système de fixation poteau/panneau unique et flexible.



## BARREAUDAGE NOVÉ®

- Clôture résidentielle design.
- Panneaux permettant un certain degré d'intimité.
- Pose rapide et simple.
- Visserie de sécurité indémontable.
- Système de fixation poteau/panneau unique et flexible.

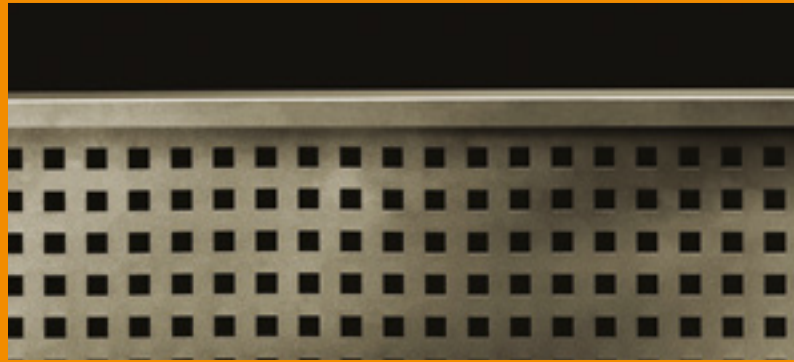

## BARREAUDAGE ULTRA®

- Clôture industrielle design, sobre et élégante.
- Clôture d'aspect très solide et dissuasive.
- Pose rapide et simple.
- Visserie de sécurité indémontable.
- système de fixation poteau/panneau unique et flexible.



## BARREAUDAGE DECOR®

- Clôture résidentielle design, élégante et actuelle.
- Systèmes de barreaux arrondis.
- Clôture non agressive idéale pour les terrains de sport ou de jeu.
- Pose rapide et simple.
- Visserie de sécurité indémontable.
- Système de fixation poteau/panneau unique et flexible.



# CLÔTURES RÉSIDENTIELLES ET INDUSTRIELLES

## BARREAUDAGE NATURE®

- Clôture industrielle en profils métalliques d'une grande rigidité.
- Clôture d'aspect très solide.
- Poteaux de section ronde très résistants.
- Pose rapide et simple.
- Visserie de sécurité indémontable.
- Système de fixation poteau/panneau unique et flexible.



## BARREAUDAGE ONIX®

- Clôture en acier inoxydable.
- Lignes sobres.
- Clôture d'aspect très solide.
- Visserie de sécurité indémontable.
- Système de fixation poteau/panneau unique et flexible.
- Principaux avantages de l'acier inoxydable:
  - Haute résistance à la corrosion.
  - Apparence et propriétés hygiéniques.
  - Excellentes propriétés mécaniques.
  - Faible coût d'entretien.



## BARREAUDAGE ELEGANCE®

- Clôture en acier inoxydable
- Design élégant et actuel
- Visserie de sécurité indémontable
- système de fixation poteau/panneau unique et flexible
- principaux avantages de l'acier inoxydable:
  - Haute résistance à la corrosion
  - Apparence et propriétés hygiéniques
  - Excellentes propriétés mécaniques
  - Faible coût d'entretien



# AUTOMATISMES ET BARRIÈRES

## AUTOMATISMES POUR PORTAILS COULISSANTS

DU PORTAIL COULISSANT RÉSIDENTIEL AU GRAND PORTAIL INDUSTRIEL, LES AUTOMATISMES POUR PORTES COULISSANTES À CRÉMAILLÈRE DE RIVISA SONT CONÇUS SUR MESURE POUR CHAQUE INSTALLATION. CONÇUS POUR FONCTIONNER DANS TOUTES LES CONDITIONS ATMOSPHÉRIQUES, LEUR ENTRETIEN EST SIMPLE ET RAPIDE.

- Système intégral.
- Matériaux et accessoires de haute qualité.
- Fonctionnement fiable.
- Contrôle d'accès.

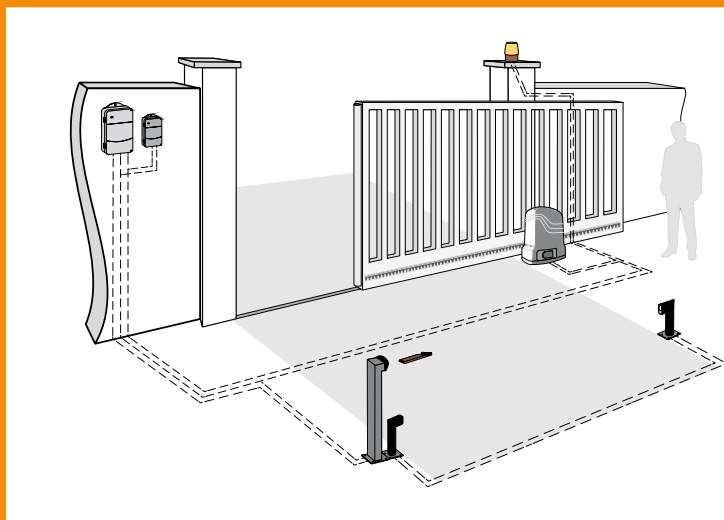

## AUTOMATISMES POUR PORTAILS PIVOTANTS

POUR LES PORTAILS PIVOTANTS À UN OU DEUX VANTAUX, POUR ZONE RÉSIDENTIELLE, COLLECTIVE OU INDUSTRIELLE, NOS AUTOMATISMES ÉLECTROMÉCANIQUES OU OLÉODYNAMIQUES OFFRENT TOUJOURS UNE RÉPONSE ADAPTÉE À VOS EXIGENCES.

- Système intégral.
- Matériaux et accessoires de haute qualité.
- Fonctionnement fiable.
- Contrôle d'accès.

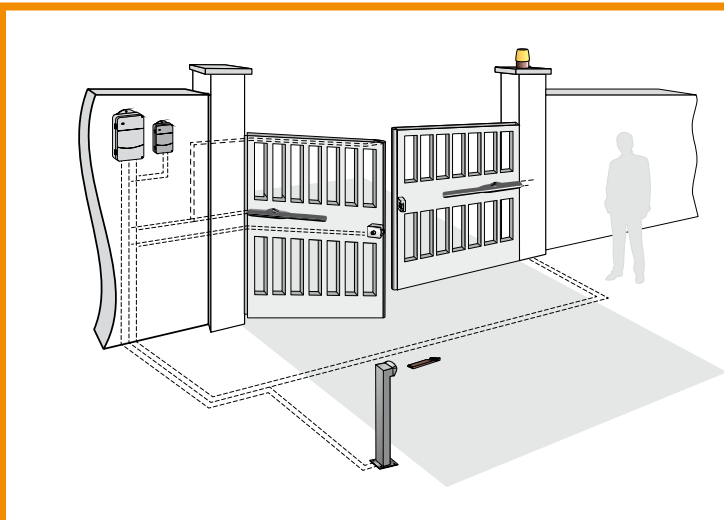

## BARRIÈRES

LES BARRIÈRES AUTOMATIQUES DE RIVISA SONT CONÇUES POUR LE CONTRÔLE DE L'ACCÈS AUX ZONES PRIVÉES, CO-PROPRIÉTÉS, PARKINGS, GARAGES COLLECTIFS ET INSTALLATIONS INDUSTRIELLES.

- Système intégral.
- Matériaux et accessoires de haute qualité.
- Fonctionnement fiable.
- Contrôle d'accès.

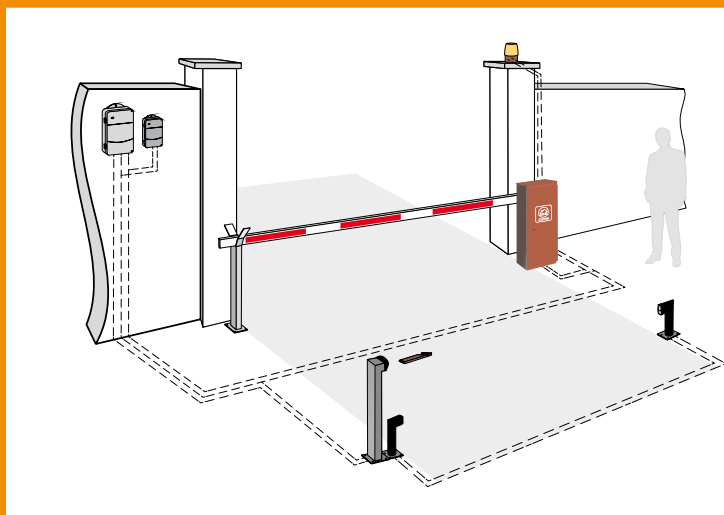



**Gérant Associé**  
**+212 (0) 661 786 437**



**Responsable Nord**  
**+212 (0) 618 123 534**



**Responsable Administratif**  
**+212 (0) 668 402 943**



**info@udivan.com**  
**info.udivan@gmail.com**



**+212 (0) 520 049 934**

**Adresse: 10, Rue de la Liberté 3ème étage, Appt 6 Sidi Belyout 20120 Casablanca - Maroc.**